

ХОЛОДИЛЬНИКИ

Инструкция по установке и эксплуатации

Уважаемый потребитель!

Благодарим Вас за приобретение продукции «KRONAsteel». Мы надеемся, что данный прибор оправдает Ваши ожидания и станет прекрасным помощником на Вашей кухне. Для правильной и безопасной эксплуатации прибора, пожалуйста, ознакомьтесь со всеми пунктами данной инструкции. Просим Вас сохранять эту инструкцию на весь срок службы данного прибора.

В начале инструкции Вы узнаете о некоторых важных условиях безопасной работы прибора. Чтобы Ваш прибор длительное время находился в прекрасном состоянии, мы приводим множество полезных советов по уходу и чистке. Также эта инструкция даёт некоторые советы по экономии электроэнергии.

На случай, если когда-нибудь в процессе эксплуатации прибора возникнут неполадки, на последних страницах этой инструкции Вы сможете найти советы, как самостоятельно устранить мелкие неисправности.

Ваш новый прибор изготовлен из высококачественных материалов и полностью соответствует всем стандартам ЕЭС.

Наша бытовая техника постоянно совершенствуется, улучшаются характеристики приборов, обновляется дизайн, поэтому рисунки и обозначения в инструкции могут несколько отличаться от приобретённой Вами модели.

Желаем Вам приятного аппетита!

Дата изготовления прибора содержится в табличке с краткими техническими характеристиками, которая размещена на внутренней поверхности прибора.

Например расшифровка записи : 15GT/
SN482EGIDCKSB/12KRONA/20 TR A++
1173888799100566330001

Данный прибор сделан 15 декабря
2020 года

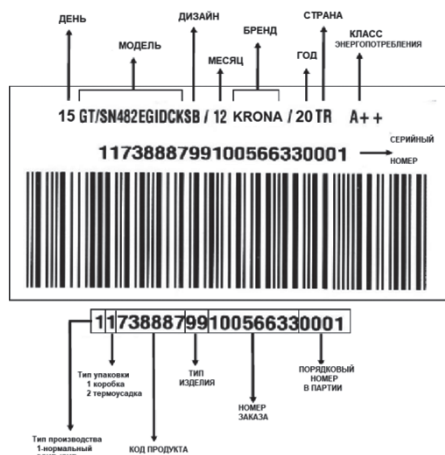

СОДЕРЖАНИЕ

СОВЕТЫ И УКАЗАНИЯ ПО БЕЗОПАСНОСТИ

Указания по безопасности	2
Правила и условия безопасной эксплуатации	3
Доставка и изменение места установки	4
Рекомендации по утилизации	4

ТЕХНИЧЕСКИЕ ХАРАКТЕРИСТИКИ

Установка и эксплуатация холодильника	6
Перед началом эксплуатации	7
Эксплуатация холодильника	7
Настройка термостата	7
Хранение продуктов в холодильнике	7
Очистка и обслуживание	8
Размораживание холодильника	9
Замена лампочки	9

ПЕРЕД ТЕМ, КАК ОБРАТИТЬСЯ В СЕРВИС

Советы по энергосбережению	11
Детали холодильника	12

УСТАНОВКА

Инструкции по установке и изменение направления открывания дверей	14
---	----

Изделие произведено в соответствии с европейскими стандартами и
сертифицировано CE, TÜV, ISO 9001,



Производитель оставляет за собой право вносить изменения в конструкцию
с целью улучшения характеристик продукции.

СОВЕТЫ И УКАЗАНИЯ ПО БЕЗОПАСНОСТИ

УКАЗАНИЯ ПО БЕЗОПАСНОСТИ

Внимание! Во избежание поломки перед включением техники в холодное время года, необходимо выдерживать ее в распакованном виде при комнатной температуре не менее 2 часов.

ПРЕДУПРЕЖДЕНИЕ: Встраивание должно производиться в вентилируемое место с возможностью отвода тепла в ходе эксплуатации холодильника.

ПРЕДУПРЕЖДЕНИЕ: Не используйте механические устройства, нагревательные приборы, или другие технические средства для ускорения процесса размораживания, не рекомендованные производителем.

ПРЕДУПРЕЖДЕНИЕ: Не используйте электроприборы внутри отсеков для хранения продуктов, если они не относятся к типу, рекомендованному производителем.

ПРЕДУПРЕЖДЕНИЕ: Не нарушайте систему циркуляции хладагента.

ПРЕДУПРЕЖДЕНИЕ: Во избежание поломки прибора, а также опасности возможных травм во время эксплуатации, устанавливайте прибор на ровной поверхности, фиксируйте его в соответствии с инструкцией.

- Если в устройстве используется хладагент R600a, то соответствующая информация указана на информа-

ционной маркировке, имеющейся на компрессоре. Чтобы не повредить компрессор, соблюдайте осторожность при транспортировке и установке. R600a является экологически безвредным и безопасным природным хладагентом. Однако необходимо встраивать ваш прибор вдали от источников открытого пламени или сильного тепла. Для предотвращения взрыва и/или воспламенения, в случае утечки хладагента перекройте все источники открытого пламени, и на несколько минут откройте окна для проветривания помещения.

- Во время транспортировки и установки холодильника не допускайте повреждения охлаждающей системы циркуляции.
- Ни при каких обстоятельствах не храните в приборе или в непосредственной близости от него взрывоопасные вещества, в том числе аэрозольные баллоны с легко воспламеняющимся содержимым.
- Прибор предназначен исключительно для бытового использования.
- Если штепсельная вилка прибора не совпадает по конструкции с вашей розеткой или не хватает длины провода питания, обратитесь за помощью к квалифицированному специалисту авторизованного сервисного центра. Подключайте прибор в сеть с напряжением, указанным на приборе.
- Данное устройство не предназначено для использования лицами (включая детей) с ограниченными физическими, сенсорными или умственными возможностями, или с отсутствием опыта и знаний при отсутствии над-

Инструкция по установке и эксплуатации

зора или инструкций по использованию устройства со стороны лица, ответственного за их безопасность. Необходимо следить за детьми с целью предотвращения игр с холодильником.

- В шнуре питания холодильника используется штепсельная вилка со специальным заземлением. Данный штепсель должен использоваться только со специальной заземленной розеткой на 16 ампер. Если в вашем доме отсутствует такая розетка, для ее установки обращайтесь только к квалифицированному электрику.
- Запрещается любое другое нецелевое использование, не указанное в данных инструкциях. Устройство может использоваться детьми, приблизительно в возрасте от 8 лет и старше при условии, что дети используют прибор под присмотром взрослых, обучены пользованию прибором и предупреждены о рисках, ассоциирующихся с использованием прибора. Прибор и сетевой кабель прибора следует размещать вне досягаемости детей в возрасте до 8 лет. Не позволяйте детям играть с прибором.
- Не пользуйтесь прибором с поврежденным электрическим шнуром или штепсельной вилкой. Не пытайтесь отремонтировать прибор самостоятельно. Замена электрического шнура и штепсельной вилки должна производиться только в уполномоченном сервисном центре.
- Этот прибор не предназначен для использования на высоте более 2000 м над уровнем моря.

Правила и условия безопасной эксплуатации

- Не применяйте штепсельную розетку с разветвителем или удлинителем.
- Не вставляйте в розетку поврежденные, изношенные или старые штепсели.
- Не отрывайте, не сгибайте и не повреждайте шнур питания.



- Не перекручивайте и не сгибайте кабели, а также держите их на достаточном расстоянии от горячих поверхностей.
- После установки убедитесь, что шнур питания не деформирован и не зажат под холодильником.
- Прибор не предназначен для детских игр, не позволяйте детям виснуть на дверцах, не оставляйте маленьких детей без присмотра.



- Во избежание электротравм, не вытаскивайте и не извлекайте штепсель из розетки мокрыми руками.
- Не храните стеклянные бутылки, банки с безалкогольными напитками в

ХОЛОДИЛЬНИКИ

Инструкция по установке и эксплуатации

холодильной камере. Бутылки или жестяные банки могут взорваться.



- В целях безопасности, не храните взрывчатый или легковоспламеняющийся материал в холодильнике. Храните напитки с высоким содержанием алкоголя в холодильной камере в вертикальном положении, плотно закрыв горлышко бутылки.
- При извлечении льда, замороженного в холодильной камере, не притрагивайтесь к нему, так как лед может вызвать обморожение и/или порезы.
- Не дотрагивайтесь до замороженных продуктов влажными руками! Не употребляйте мороженое и кубики льда непосредственно после их извлечения из холодильной камеры!
- Не замораживайте продукты повторно после того, как они разморозились. Это может негативно сказаться на Вашем здоровье, например, вызвать пищевое отравление.
- Не закрывайте и не накрывайте заднюю часть холодильника.
- Не эксплуатируйте какие-либо электроприборы внутри холодильной камеры.
- Закрепляйте аксессуары в холодильнике во время транспортировки во избежание их повреждения.

ДОСТАВКА И ИЗМЕНЕНИЕ МЕСТА УСТАНОВКИ

- Для повторной транспортировки лучше хранить оригинальную упаковку и пенопласт (по желанию).
- Снять подвижные детали (полки, вспомогательные приспособления,

контейнеры для овощей и т.д.) или зафиксировать их во время транспортировки или повторной установки с помощью ленты во избежание ударов.

- Упаковать холодильник в толстую упаковку, обернуть лентой и прочными веревками и следовать инструкциям по транспортировке, содержащимся на упаковке.
- Переносите холодильник в вертикальном положении.

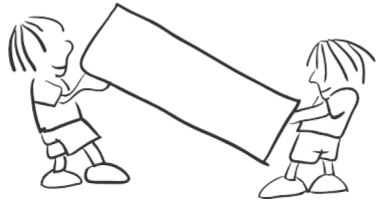

РЕКОМЕНДАЦИИ ПО УТИЛИЗАЦИИ

- Снимите все двери с Вашего старого холодильника или холодильника перед тем, как его выбросить. В противном случае дети или животные могут забраться внутрь и задохнуться там.
- В этом холодильнике используются изоляционные материалы, в состав которых входят легко воспламеняющиеся газы. При утилизации этого устройства соблюдайте все меры предосторожности.
- Для повторного использования, переработки, восстановления и утилизации изделия следует обратиться в местные органы управления.



ХОЛОДИЛЬНИКИ

Инструкция по установке и эксплуатации

ТЕХНИЧЕСКИЕ ХАРАКТЕРИСТИКИ

Это оборудование соответствует следующим стандартам ЕЭС:

- 73/23/ЕЕС — по низкому напряжению;
- 89/336/ЕЕС — по электромагнитной совместимости;
- 93/68/ЕЕС — по общим стандартам;
- 89/109/ЕЕС — по материалам или объектам, которые могут входить в контакт с пищевыми продуктами.

Класс потребления энергии	A+
Ежегодное потребление энергии *	115 кВт
Система охлаждения	Статическая
Время сохранения температуры при отключении питания: (-18°C/-9°C)	18 часов
Мощность охлаждения	9 кг в сутки
Климатический класс **	SN (10°C – 32°C)
уровень шума	39 дБ
Напряжение питания	220-240 В~, 50Гц

* Энергопотребление 115 кВт в год, рассчитано на основе результаты получены за 24 часа в нормированных условиях испытаний. Реальный расход энергии зависит от условий, в которых используется оборудование и где оно размещено.

** Этот прибор предназначен для использования при температуре окружающей среды в пределах 10 – 32 °С.

Примечание:

- Пожалуйста, внимательно ознакомьтесь с руководством по эксплуатации до установки и использования холодильника. Мы не несем ответственности в случае возникновения повреждений, связанных с неправильным использованием устройства. Следуйте всем инструкциям руководства по эксплуатации и храните его в безопасном месте для решения вопросов, которые могут возникнуть в дальнейшем
- Данное устройство предназначено только для бытового использования внутри помещений и может применяться только для указанных целей. Оно не пригодно для ис-

пользования в коммерческих и иных целях. Использование прибора в других условиях приводит к аннулированию гарантийных обязательств.

- Данное устройство предназначено для использования в бытовых условиях внутри помещений и пригодно только для охлаждения/ хранения пищевых продуктов. Оно не пригодно для использования в коммерческих и иных целях или для хранения каких-либо материалов, за исключением продуктов. В противном случае наша компания не несет ответственности за возможные убытки.

УСТАНОВКА И ЭКСПЛУАТАЦИЯ ХОЛОДИЛЬНИКА

Перед началом использования холодильника обратите внимание на следующие пункты:

- Рабочее напряжение холодильника составляет 220–240 В переменного тока при частоте 50 Гц.
- Обеспечьте свободный доступ к электрической розетке после установки прибора.
- При первом включении холодильника, возможно появление специфического запаха. После начала процесса охлаждения запах исчезнет.
- Перед подключением кабеля электропитания, убедитесь, что значение напряжения, указанное на табличке с техническими характеристиками, соответствует величине напряжения электрической сети Вашего дома.
- Вставьте штепсель в розетку с надлежащим заземляющим соединением. Если электрическая розетка не имеет вывода заземления, или штепсель не подходит для подключения к розетке, мы рекомендуем вам обратиться за помощью к квалифицированному электрику.
- Устройство должно подключаться к сети с надлежащим образом установленной розеткой с предохранителем. Питание (переменный ток) и напряжение в рабочей точке должны быть указаны на заводской табличке устройства (расположена слева внутри холодильника).
- Мы не несем ответственности за какой-либо ущерб, причиненный в результате использования холодильника без заземления.
- Поместите холодильник в такое место, которое исключает попадание

прямых солнечных лучей.

- Холодильник ни при каких обстоятельствах не должен использоваться на открытом воздухе или оставляться под дождем.
- Холодильник должен находиться минимум в 50 см от кухонных плит, духовок и обогревателей, а также на расстоянии минимум 5 см от электропечей.
- Когда холодильник находится рядом с холодильным аппаратом для глубокого замораживания, расстояние между ними должно быть минимум 2 см для предотвращения выступания конденсата на наружной поверхности.
- Не помещайте на холодильник тяжелые предметы.



- Перед использованием произведите тщательную чистку устройства, особенно внутри (см. раздел «Чистка и обслуживание»).
- Процедура установки на кухне приведена в разделе «Установка». Изделие предназначено для использования только при встраивании на кухне, соответствующей всем требованиям.
- Перед началом использования холодильника протрите все его части

Инструкция по установке и эксплуатации

теплой водой с добавлением чайной ложки соды, а затем сполосните чистой водой и высушите. После очистки установите все части на место.

Перед началом эксплуатации

- При использовании холодильника в первый раз или после его транспортировки для достижения эффективной работы установите холодильник в вертикальное положение на 3 часа, а затем подключите питание. В противном случае, Вы можете повредить компрессор.

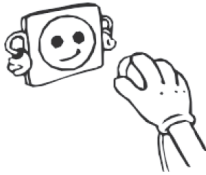

- При использовании в первый раз холодильник может иметь запах; после начала охлаждения запах выветрится.

ЭКСПЛУАТАЦИЯ ХОЛОДИЛЬНИКА

Настройка термостата

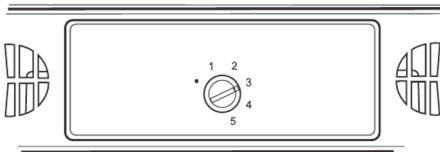

Термостат автоматически регулирует температуру внутри холодильника. Путем изменения позиции ручки с положения 1 до 5 можно получить более низкие значения температуры.

Важное примечание: Не поворачивайте ручку за положение 1. Так вы остановите работу прибора.

- Для кратковременного хранения продуктов в холодильнике можно установить ручку в положение между минимальным и средним (1-3).
- Для долгосрочного хранения продуктов в холодильнике можно установить ручку в среднее положение. (3-4)
- Отметьте, что на температуру в холодильнике влияет температура окружающей среды, температура свежих продуктов, помещаемых в холодильник и то, как часто открывается дверца. При необходимости измените настройки температуры.
- В идеальном варианте при первом включении прибора нужно, чтобы он в течение 24 часов проработал без продуктов и открытия дверцы. Если необходимо использовать его сразу, старайтесь не загружать холодильник чрезмерно.
- Если устройство выключено или отсоединено от сети, следует подождать как минимум 5 минут перед повторным включением во избежание повреждения компрессора.
- Продуктовые шкафы (холодильные камеры) не имеют морозильного отделения, но могут охлаждать до 4–6 °С.

ХРАНЕНИЕ ПРОДУКТОВ В ХОЛОДИЛЬНИКЕ

Холодильник используется для хранения свежих продуктов в течение нескольких дней.

- Размещайте продукты таким образом, чтобы они не соприкасались

ХОЛОДИЛЬНИКИ

Инструкция по установке и эксплуатации

- с задней стенкой холодильника. Оставьте место вокруг продуктов для циркуляции воздуха.
- Не ставьте в холодильник горячую еду или испаряющуюся жидкость.
 - Всегда храните продукты в закрытом контейнере или обертке.
 - Для снижения влажности и во избежание образования льда никогда не ставьте в холодильник жидкости в открытых емкостях.
 - Все виды мяса в упаковке рекомендуется хранить на стеклянной полке над контейнером для овощей, где воздух холоднее.
 - Фрукты и овощи можно поместить в соответствующий контейнер без упаковки.
 - Чтобы не выпускать холодный воздух, старайтесь не открывать дверцу слишком часто и не оставляйте ее открытой на длительное время.

ОЧИСТКА И ОБСЛУЖИВАНИЕ

- Перед проведением очистки, отключите холодильник от электрической сети.

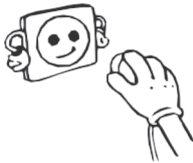

- Не проводите очистку холодильника проточной водой.



- Периодически необходимо проводить очистку холодильной камеры раствором двууглекислого натрия с теплой водой.

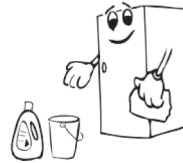

- Отдельно производите чистку аксессуаров мыльным раствором воды. Не проводите их очистку в посудомоечной машине.

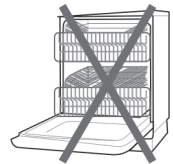

- Не использовать для очистки абразивные средства, моющие средства или мыло. После проведения очистки, промойте чистой водой и тщательно высушите. После завершения очистки, подключите снова штепсель холодильника к электрической сети сухими руками.

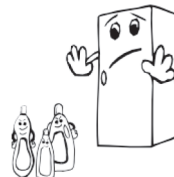

Инструкция по установке и эксплуатации

Размораживание холодильника

- Размораживание происходит автоматически в холодильнике в процессе работы; талая вода собирается испаряющей емкостью и испаряется автоматически.

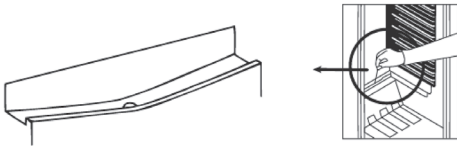

- Дренажное отверстие для талой воды должны периодически очищаться шнуром размораживающего отверстия во избежание скопления воды на дне холодильника и ее вытекания.
- Вы также можете вылить 1/2 стакана воды в дренажное отверстие для внутренней очистки.

Замена лампочки

При замене лампочки холодильной камеры:

- Отсоедините холодильник от сети питания.
- Нажмите на крючок на передней части крышки лампы, как показано на Рисунке и снимите крышку лампы.

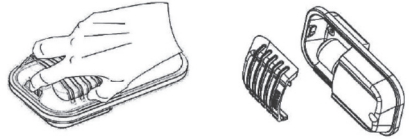

- Замените лампочку новой лампочкой мощностью не более 15 Вт.
- Установите крышку плафона и через 5 минут включите холодильник в сеть.

ПЕРЕД ТЕМ, КАК ОБРАТИТЬСЯ В СЕРВИС

Холодильник не работает, проверьте следующее:

- Произошел сбой в подаче электроэнергии.
- Сетевой штепсель вставлен неправильно или неплотно.
- Термостат установлен в положение «*».
- Розетка имеет дефект. чтобы это проверить, включите в эту розетку другой заведомо исправный электроприбор.

Холодильник работает ненадлежащим образом, проверьте следующее:

- Устройство перегружено.
- Дверь закрыта неплотно.
- На кухне недостаточно вентиляционных каналов, как указано в Руководстве по установке.

В случае наличия шума:

- Охлаждающий газ, который циркулирует в холодильном контуре, может издавать незначительный шум (булькающий звук) даже при неработающем компрессоре. Не беспокойтесь, это вполне нормально. Если звуки носят другой характер, проверьте следующее;
- Прибор установлен устойчиво в соответствии с руководством по установке.
- Вибрируют предметы, стоящие на холодильнике.

Если в нижней части холодильника скапливается вода

Проверьте следующее: дренажное отверстие для талой воды засорилось ис-

пользуйте дренажный шнур для чистки дренажного отверстия

Если продукты в холодильнике недостаточно охлаждаются

Ваш холодильник предназначен для функционирования при интервалах температур окружающей среды, обозначенных в технических условиях, в соответствии с классом климатических условий, указанных на информационной этикетке.

Мы не рекомендуем осуществлять эксплуатацию холодильника, если наружная температура не будет соответствовать обозначенным температурным пределам, так как это может повлиять на охлаждающую способность устройства.

- Тропический класс определен для температуры окружающего воздуха между 10°C и 32°C.

Класс климатических условий	Температура наружного воздуха (°C)
T	Между 16 и 43 (°C)
ST	Между 16 и 38 (°C)
N	Между 16 и 32 (°C)
SN	Между 10 и 32 (°C)

Инструкция по установке и эксплуатации

ВАЖНЫЕ ПРИМЕЧАНИЯ

- При отключении электроэнергии следует отсоединять холодильник от сети питания во избежание проблем с компрессором. После возобновления подачи питания подождите 5-10 минут, а потом включите холодильник в розетку.
- Если по какой-либо причине вы отключили холодильник от сети, включите его не менее чем через 5 минут. Это нужно для предотвращения повреждения компонентов холодильника.
- Блок охлаждения скрыт в задней стенке холодильника. Поэтому на задней стенке холодильника могут образовываться капли воды или иней из-за работы компрессора с определенными интервалами. Это нормально. Нет никакой потребности в размораживании, если только накопление инея не чрезмерно.
- Если вы не будете использовать холодильник в течение длительного времени (например, на период летнего отдыха), установите термостат в положение «*».
После размораживания помойте холодильник и оставьте дверцу открытой, чтобы предотвратить появления влажности и неприятного запаха.
- Если после того, как вы выполнили все приведенные выше инструкции, проблема не исчезнет, обратитесь в ближайшую авторизованную сервисную службу.
- Приобретенный вами прибор предназначен для использования в помещениях жилого типа и может использоваться только в домашних условиях и для заявленных целей. Он не под-

ходит для коммерческого или общего пользования. Если потребитель использует прибор несоответствующим образом, мы подчеркиваем, что производитель и дилер не несут ответственности за любой ремонт и неисправности в период действия гарантии.

Советы по энергосбережению

1. Устанавливайте прибор в прохладном, хорошо проветриваемом помещении, в месте, не подвергающемся воздействию прямых солнечных лучей, вдали от источников тепла (радиатора, печи и т. п.). В противном случае воспользуйтесь теплоизоляционной плитой.
2. Горячие блюда и напитки следует остужать за пределами холодильника.
3. Помещенные в холодильник напитки и жидкие продукты должны быть закрыты. В противном случае увеличится влажность в холодильнике. В результате время охлаждения увеличится. Кроме того, закрывая напитки и жидкие продукты, вы сохраняете их вкус и запах.
4. Помещая напитки и продукты питания, открывайте дверь на максимальное короткое время.
5. Крышки отделений холодильника, имеющих различную температуру (контейнера для фруктов и овощей, охладителя и т.д.), должны быть закрыты.
6. Уплотнение дверцы должно быть чистым и гибким. Если уплотнение изнашивается, замените его.

КОМПОНЕНТЫ ХОЛОДИЛЬНОГО ШКАФА И ЕГО ОТДЕЛЕНИЙ

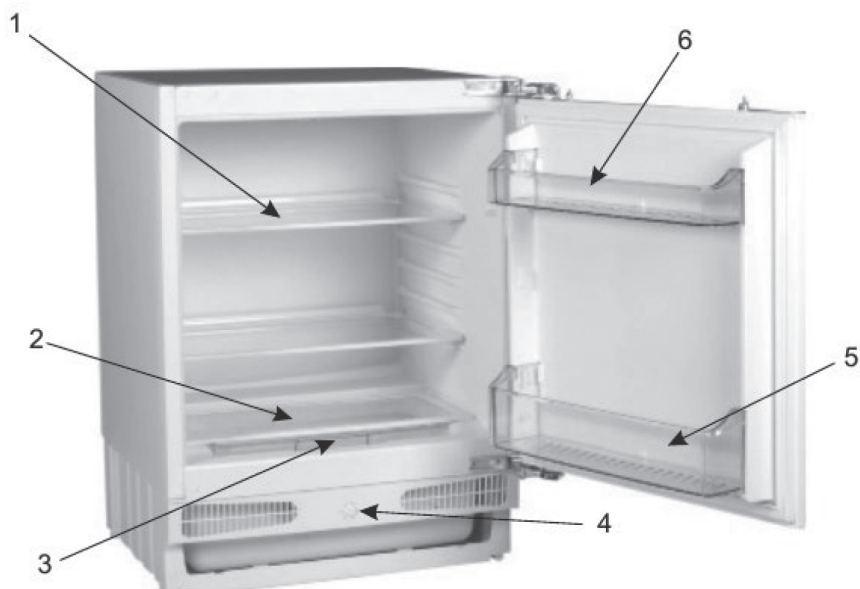

1. Полки холодильника
2. Крышка контейнера для фруктов и овощей
3. Контейнер для фруктов и овощей
4. Ручка термостата
5. Дверные полки

УСТАНОВКА

Инструкции по установке и изменению направления открывания дверей

Перед установкой внимательно изучите данные инструкции.

Установите холодильник в предназначенное для этого место в кухонной мебели.

При необходимости измените направление открывания дверцы в соответствии с инструкциями.

Проверьте установочные размеры в соответствии с рисунком ниже. Положение соединения между дверцами мебельной секции должно быть на одном уровне с положением соединения между дверцами прибора.

Подробная инструкция по установке находится на отдельном листе, прилагаемом к документации поставляемому вместе с изделием.

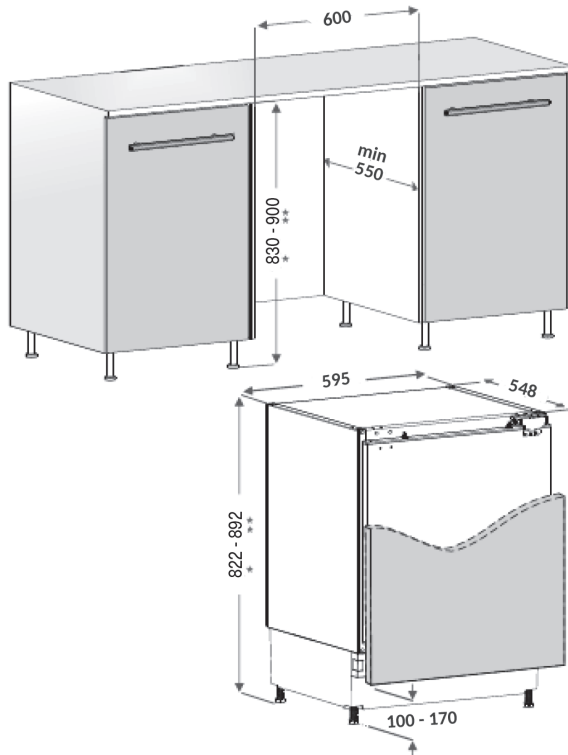

Инструкция по установке и эксплуатации

Изменение направления открывания двери

1. Достаньте декоративные заглушки из отверстий сверху и снизу с противоположной стороны, на которой установлена дверь.
2. Отвинтите винты крепления верхней и нижней петли
3. Прикрутите верхнюю петлю на нижнюю часть двери на противоположной стороне.
4. Прикрутите нижнюю петлю на верхнюю часть двери на противоположной стороне.
5. Вставьте ранее снятые заглушки отверстий в пустые отверстия на противоположной стороне.

